

## SISTEMA MOSQUITERA FIJA

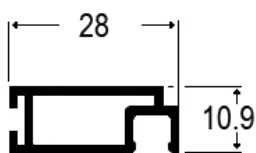

### MOF-1\*

Perfil de hoja con felpudo  
 Consultar colores disponibles

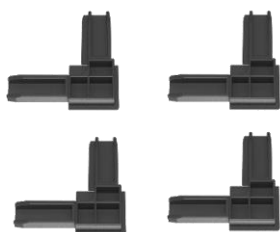

### MOF-ESC

Jgo. de 4 escuadras plásticas para  
 ensamblaje.  
 Color blanco o negro

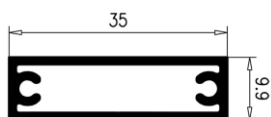

### MOC-245\*

Perfil para travesero de refuerzo  
 Consultar colores disponibles  
 (Incluido en mosquiteras  
 superiores a 120 cm)



### MOC-246\*\*

Soporte para travesero  
 Color blanco o negro  
 (Incluido en mosquiteras  
 superiores a 120 cm)



### BG-6

Junta de goma para fijar el tejido  
 de mosquitera a la hoja  
 Color blanco o negro

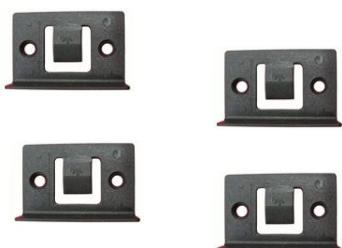

### MOF-SOP

Soporte plástico tipo clip.  
 Color negro  
 (se entregan 4 uds. por  
 mosquitera – No se incluye  
 tornillería)

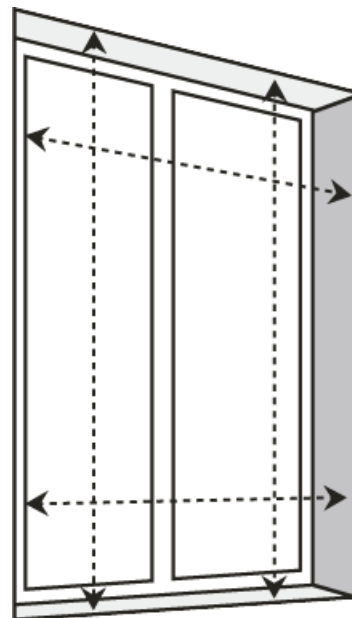

#### Para fabricación:

Tomar las medidas del hueco y  
 descontar -6 mm por el grueso de los  
 soportes, la felpa perimetral de 8 mm  
 absorbe pequeñas diferencias.

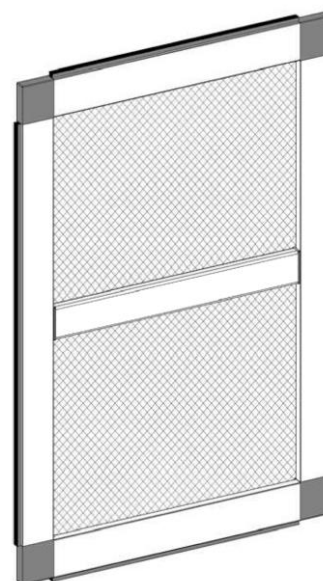

## SISTEMA MOSQUITERA FIJA

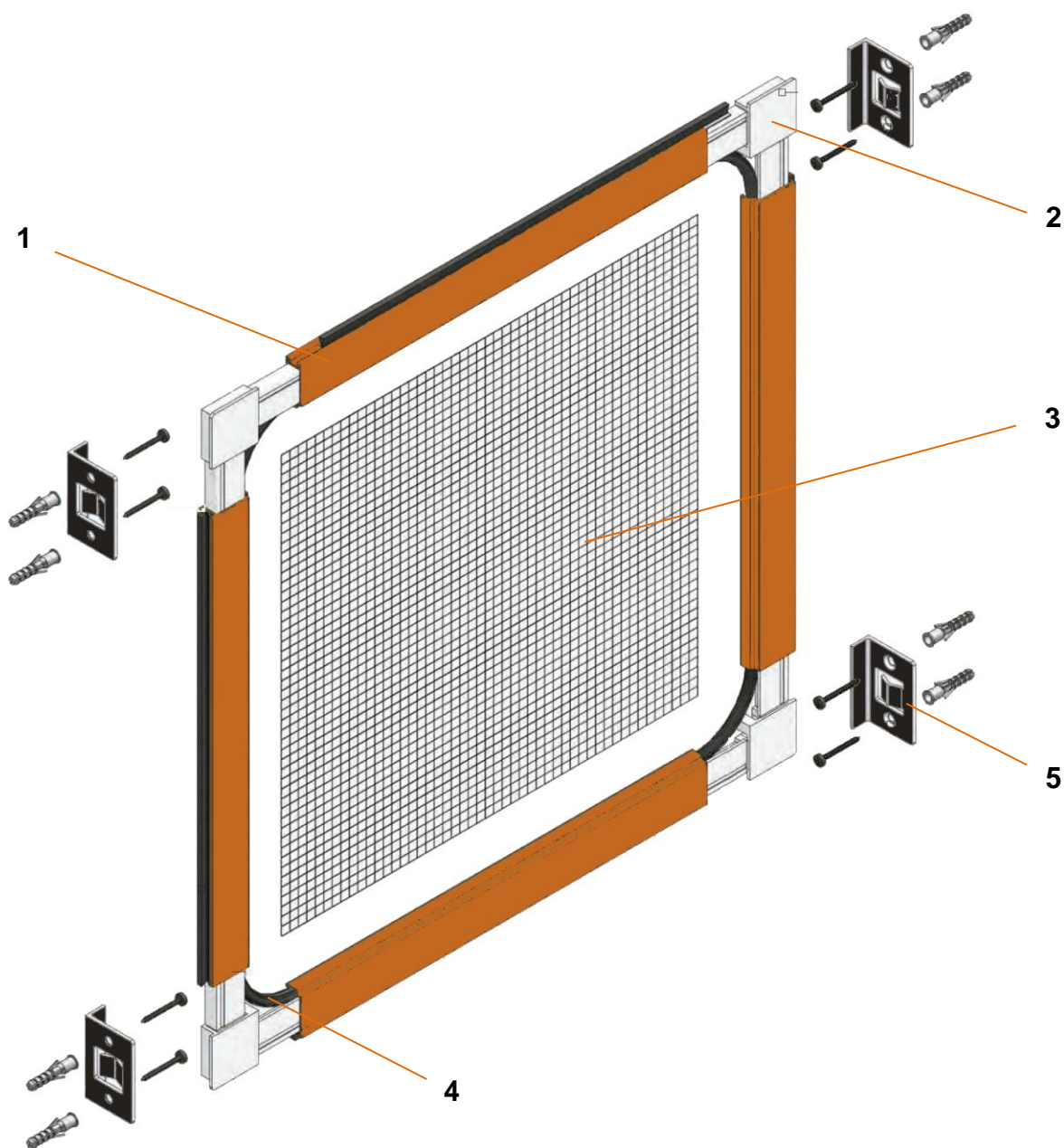

Despiece:

Posición	Ref.	Descripción
1	MOF-1	Perfil de aluminio para mosquitera fija con felpudo
2	MOF-ESC	Juego de 4 escuadras plásticas para ensamblaje de la hoja.
3		Tejido de fibra de vidrio gris
4	BG-6	Burlete / Junta de goma para fijar el tejido al marco ( la unión se debe sellar con adhesivo )
5	MOF-SOP	Soporte de mosquitera fija tipo clip – Se entregan 4 uds. por mosquitera (No incluye tornillería)